











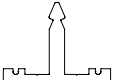
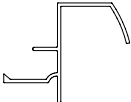
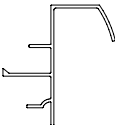



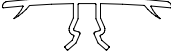

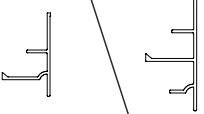



# UTEPLASSEN

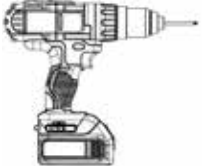

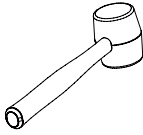
MONTERINGSANVISNING  
THERMOLIGHT TAKSYSTEM - SALTAK

# Innhold og deler

Taksperreprofil (16 mm)	Taksperreprofil (32 mm)	Avslutningsprofil (16 mm)	Avslutningsprofil (32 mm)	Avstandsstykke
				
Framkantsprofil (16 mm)	Framkantsprofil (32 mm)	Bakkantsprofil (16 mm)	Klikkprofil	Tetningslist
				
Avslut. mot vegg (16/32)	Aluminiumsteip	Dreneringsteip	Takplate (16 mm)	Takplate (32 mm)
				

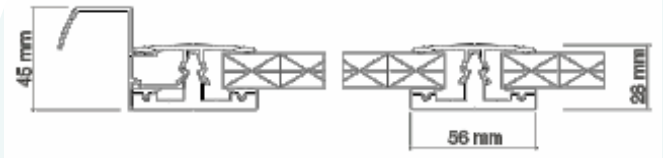
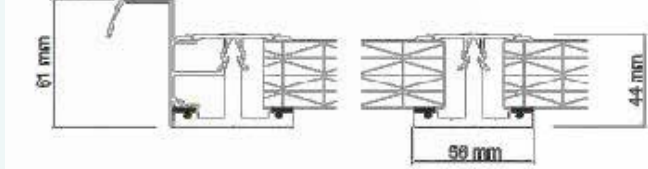
Du behøver:	Skruer & Tilbehør:
Drill 	Skrue M4,8x38 med neoprenskive 
Gummiklubbe 	Skrue B10x19 Til framkantsprofil 
Fugemasse 	Skrue 6x100 Til bakkantsprofil 
Målebånd 	Dekklukk Til skruer 6x100 
Takplatemål 16 mm	Skive Til skruer 6x100 
	

## Montering av taksperreprofiler

Plasser taksperreprofilene sentrert på taksperrene med 55mm utstikk fra taksperre i framkant. Dette målet gjelder til vår konstruksjon. For plassbygde konstruksjoner tilpasses utstikket iht. takrenne.

Taksperreskruene festes parvis med ca. CC 60cm langs taksperreprofilen.

## Skrue M1 4,8x38 med neoprenskive

Ved platebredde 980 mm blir sentermålet mellom taksperrene 1006 mm. Ved platebredde 1200 mm blir sentermålet mellom taksperrene 1226 mm. Hvis takplatene må kappes, så beregnes bredden slik: Platebredde = sentermål mellom taksperrer - 26 mm.

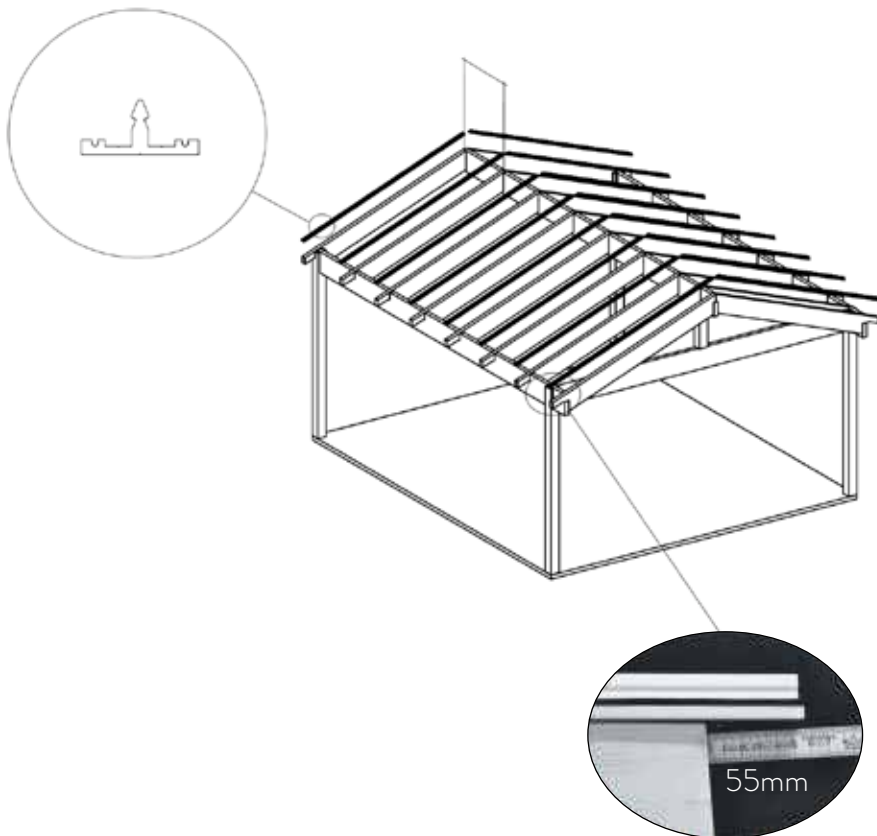

## Montering av tetningslister

Monter tetningslistene med 3 skruer/tetningslist. Tetningslistens lengde skal være: sentermål mellom taksperrer - 56mm.

Plasser den bakre tetningslisten mot innside av drageren. Gummilisten vendes inn mot hagestuen.

Plasser den fremre tetningslisten mot dragerens utside. Gummilisten vendes mot utsiden av hagestuen.

## Skrue M1 4,8x38 med neoprenskive.

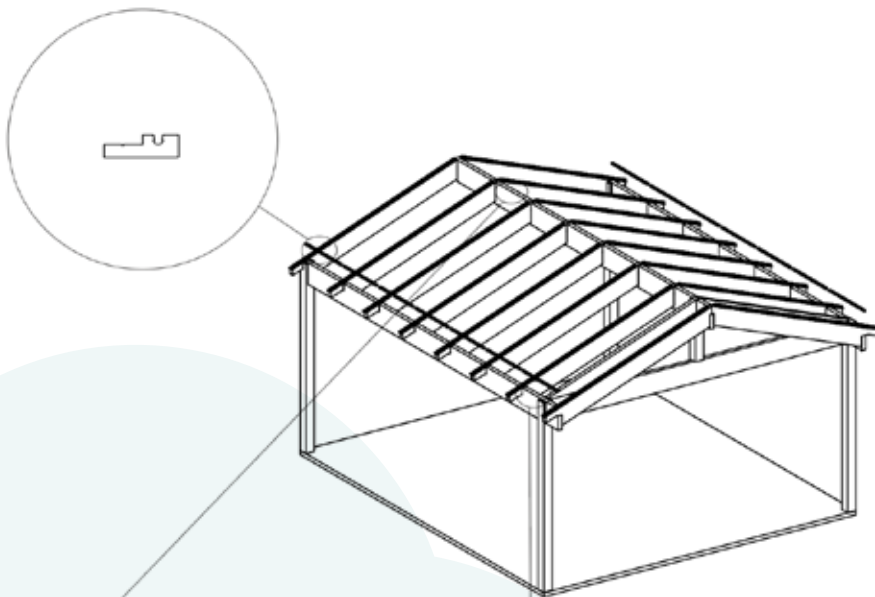
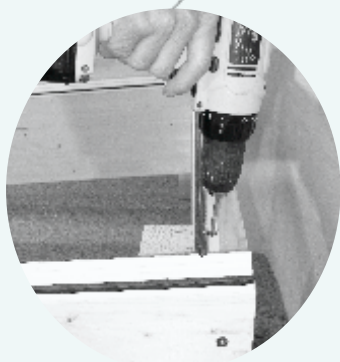

## Montering av avstandsstykker

Fest de medfølgende avstandsstykkene i taksperreprofilene. Plasser 1 i hver ende og 1 på midten av takplaten.

3+3 stk./takperre (framkant - midten - bakkant)

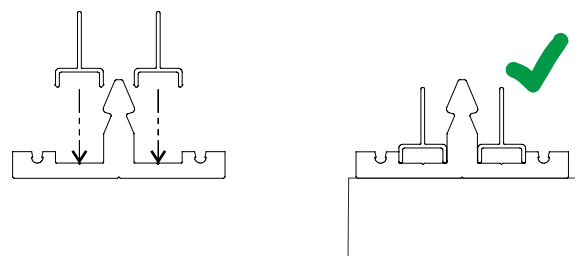

## OBS: Vend takplaten riktig vei.

Vend UV-beskyttet side mot utsiden. Vendes den feil kan takplaten bli misfarget og må byttes.



## Teip endene på takplatene.

Teip kanalplatens kanaler med aluminiumsteip mot møne og diagonal taksperre. Bruk dreneringsteip på kanalene i framkant.



## Montering av takplater

Legg ut kanalplastplatene så de ligger ca. 15mm ( $\pm 5$ ) foran takspærprofilens framkant.

Sørg for at dreneringsteipen er montert over plastkanalene i framkant og aluminiumsteip i bakkant. Vend UV-beskyttet side mot utsiden.

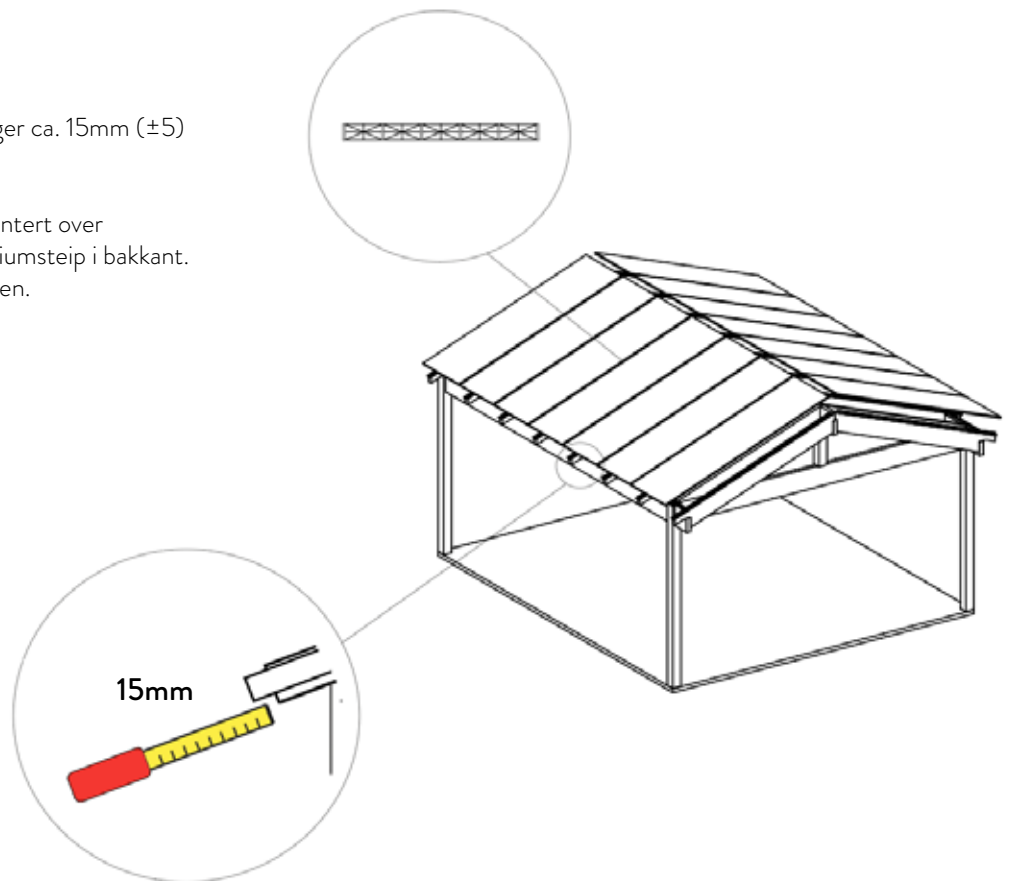

## Montering av framkrantsprofil

Framkrantsprofilen monteres over takplaten og takspærprofilen. Sørg for at den bunner mot takspærprofilen.

Forbore for enklere montering med 3 mm diameter og forskru med selvboende rustfrie skruer i underkant av framkrantsprofilen, i senter på hver takspærprofil.

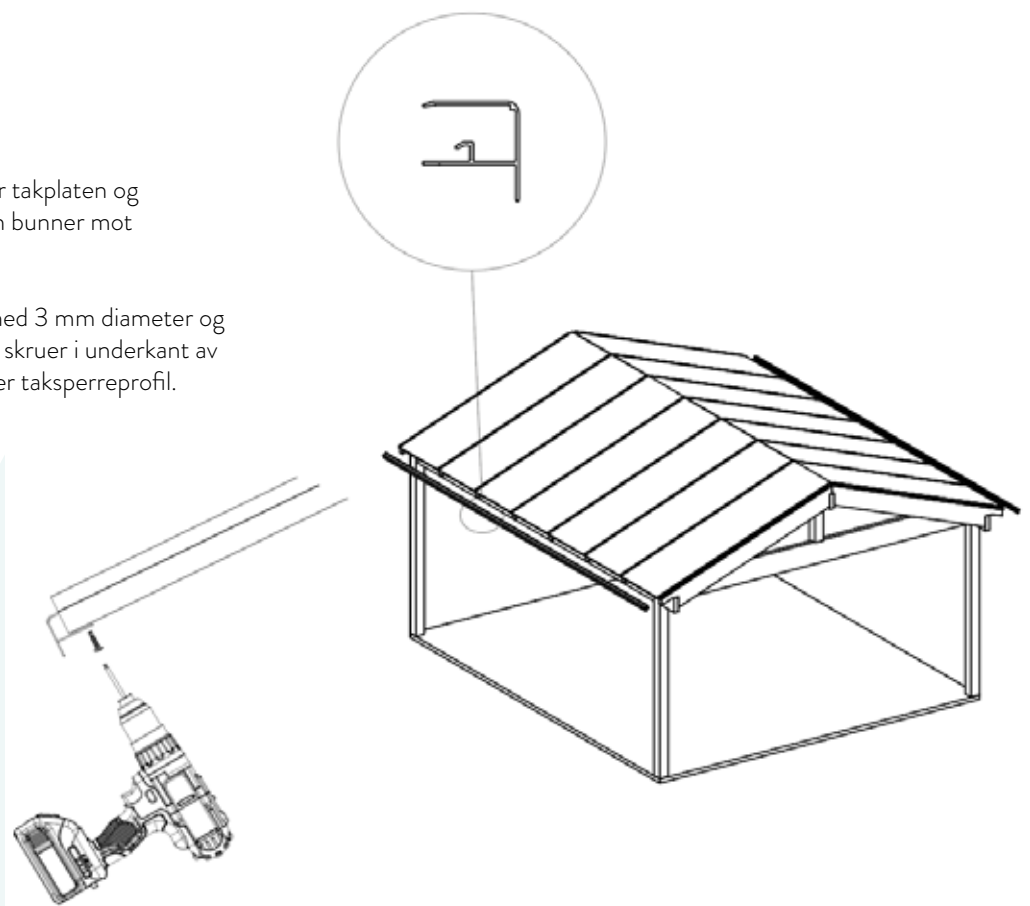

## Montering av avslutningsprofiler.

Montér avslutningsprofiler på hver side av taket. Sørg for at profilen bunner mot taksperreprofilen og fest den med sneplåsprofilen.

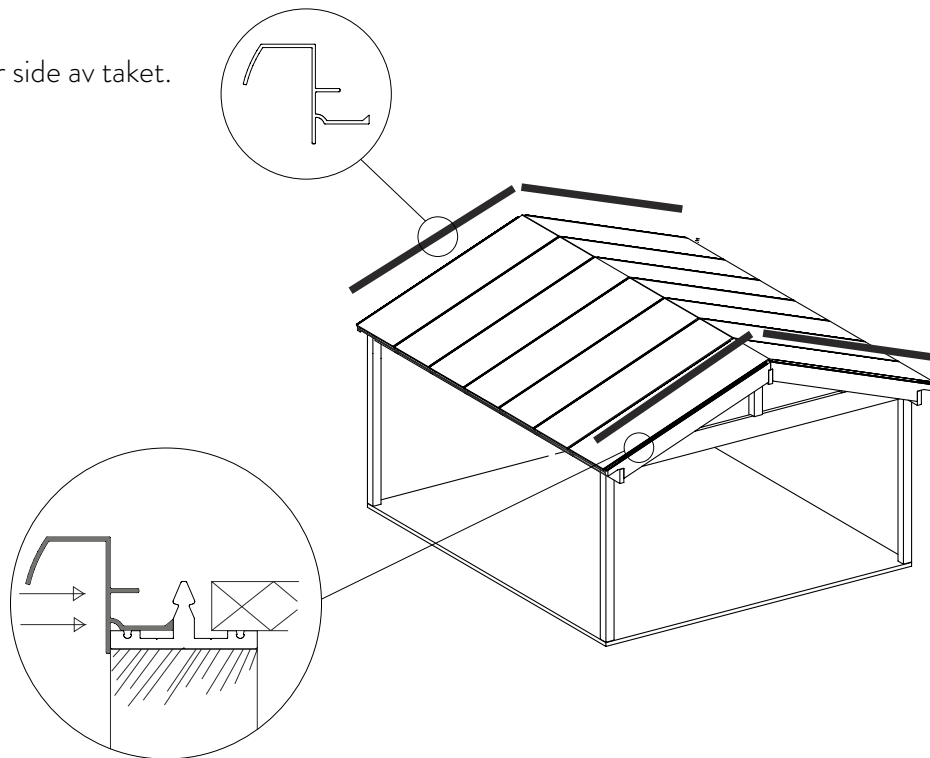

## Montering av klikkprofiler

Plassér klikkprofilen tett imot framkantsprofilen og lås den med slag av gummiklubbe i taksperreprofilen.

Sørg for at avslutningsprofilen bunner mot taksperreprofilen når du monterer klikkprofilen.

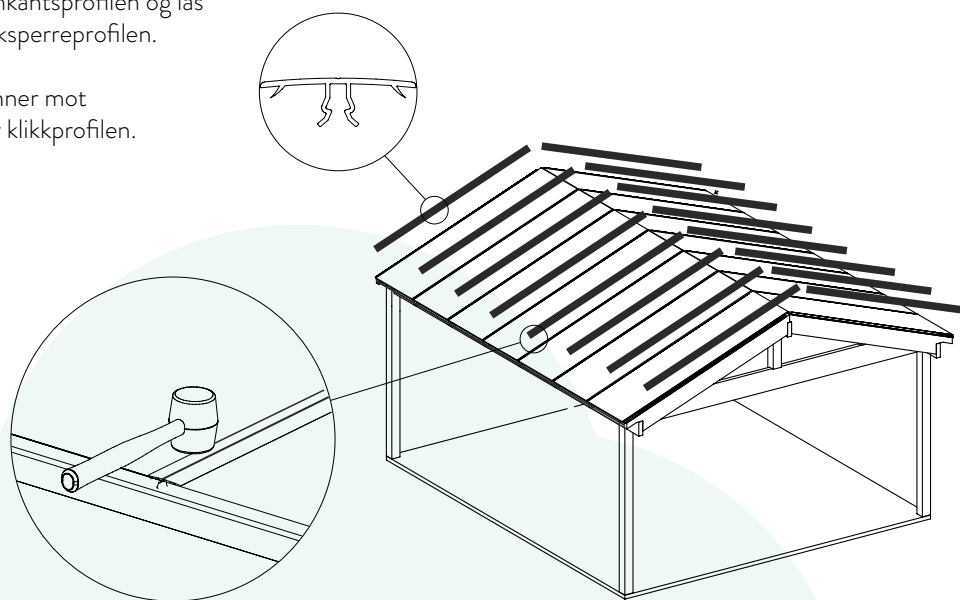

Obs!

Sneplåsprofilene kan demonteres. For å demontere trer du en skrutrekker inn i glippen mellom taksperreprofilens topp og sneplåsprofilen. Bryt deretter slik at sneplåsprofilens ende løsner. Deretter kan profilen dras løs for hånd.



### Montering av bakkantsprofiler.

Fest skumlisten i bakkantsprofilene. Forbore i rillen sentrisk ved taksperrene, gjennom bakkantsprofil og taksperreprofil.

Forskru bakkantsprofilen med 6x100 mm skruer inn i taksperrene. Bruk dekklokk og skive. Tettes til slutt med fug mellom vegg og bakkantsprofil.

Skrue: 6,0 x 100

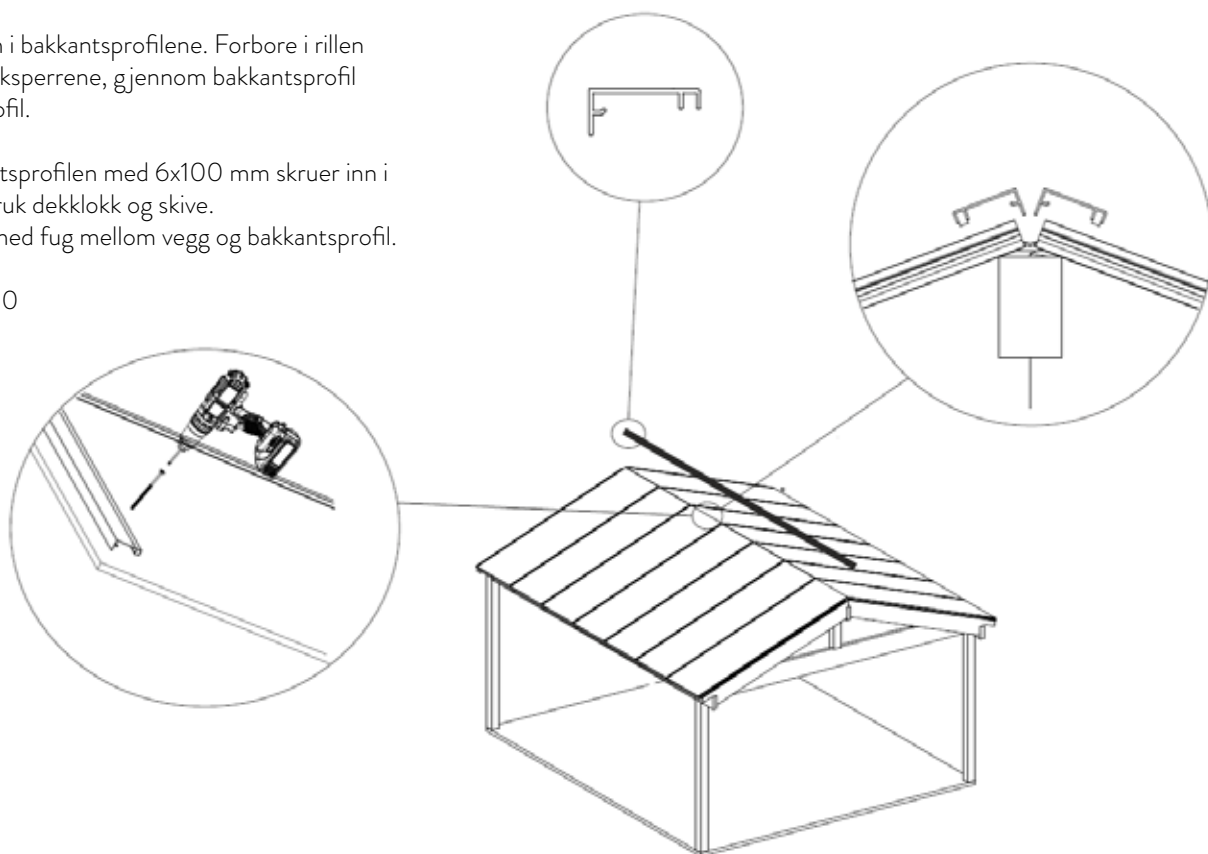

### Montering av møneprofil.

Sentrér møneprofilene over skjøtene og skru de fast i den diagonale drageren med medfølgende skruer.

C-C ca. 60 cm  
Skrue: 6x100

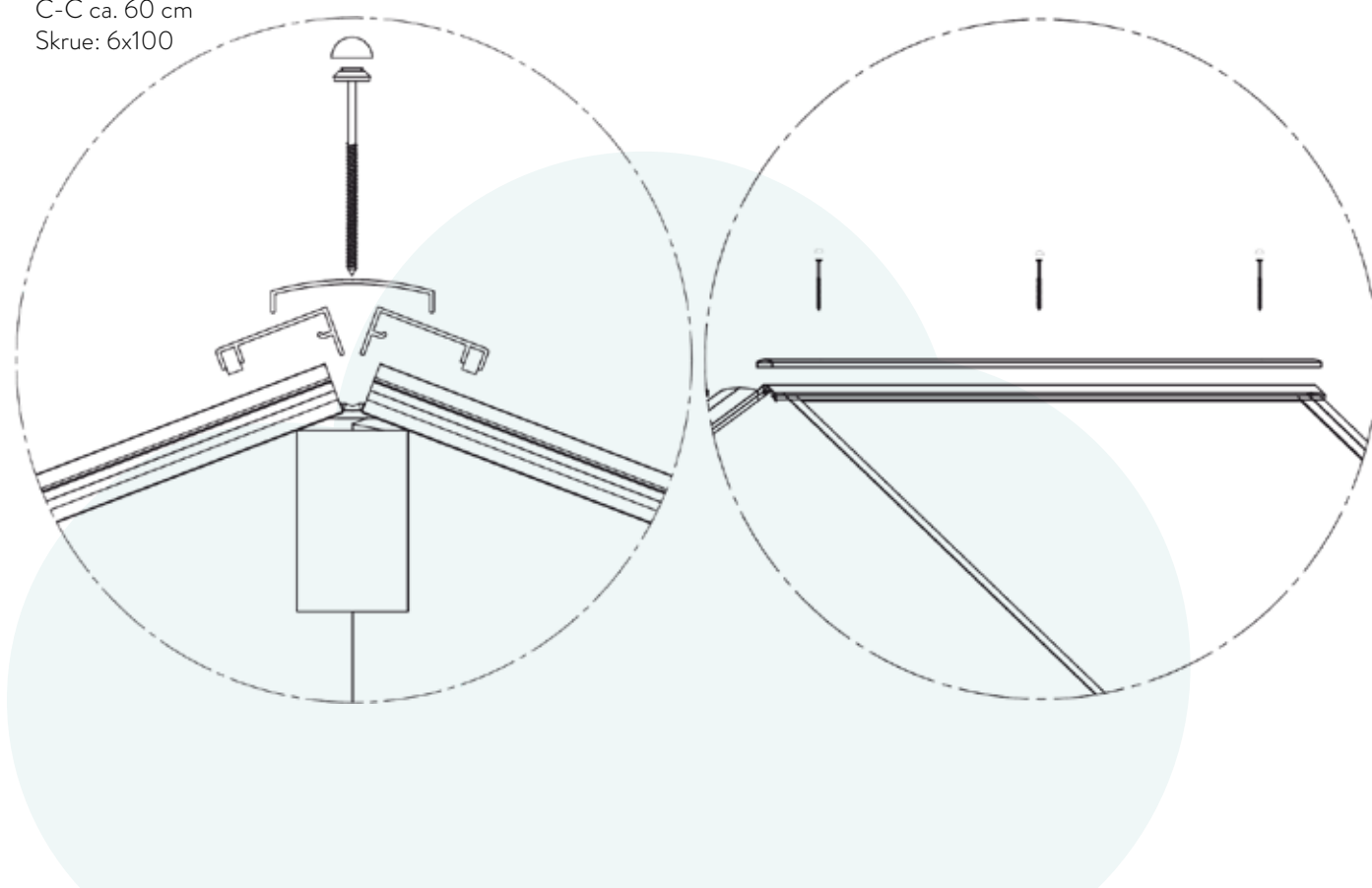

Vindskibord monteres med skruer under avslutningsprofilene  
(Vindskibord medfølger ikke i leveransen)

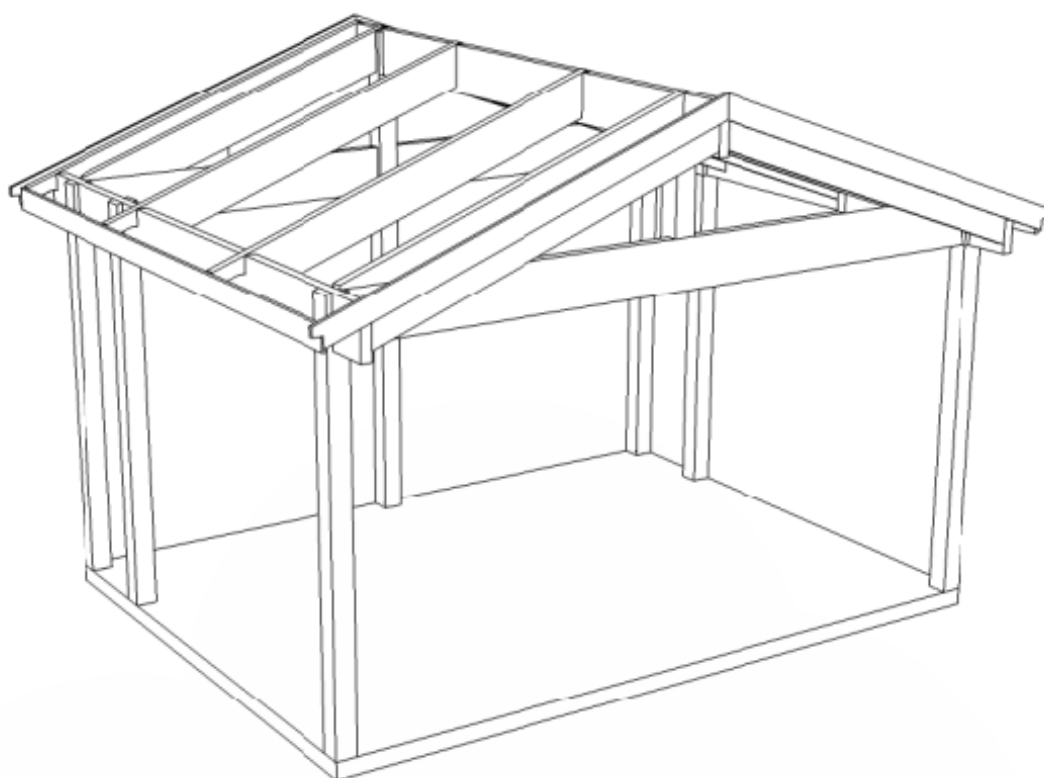



NOTATER:



UTEPLASSEN

+ 47 69 31 84 25 - [post@uteplassen.no](mailto:post@uteplassen.no)

Stabburveien 7-9, 1617 Fredrikstad

**[uteplassen.no](http://uteplassen.no)**